



SPEZIFIKATIONEN

Fertigmontageset für 2-Wege-Thermostat

Chrome

Integrierte Sicherheitssperre bei 38° C

vertikale oder horizontale Montage

Verpackung: 33 x 17 x 7 cm / 0,003927 m³ / 1,2 kg

ZERTIFIZIERUNGEN



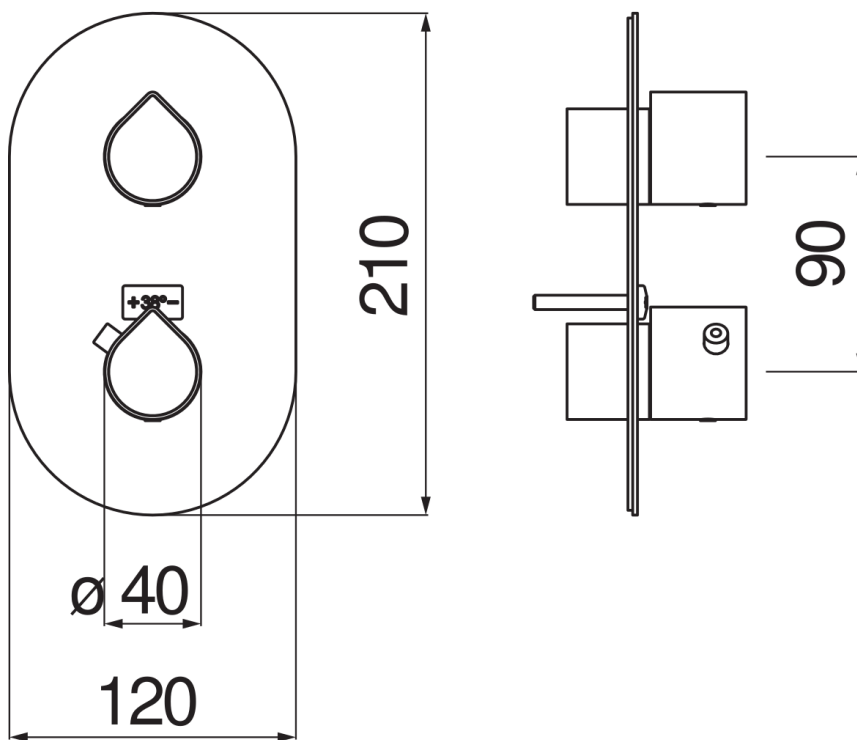

FLÜSSIGKEITS DIAGRAMM: HEISSES / KALTES WASSER

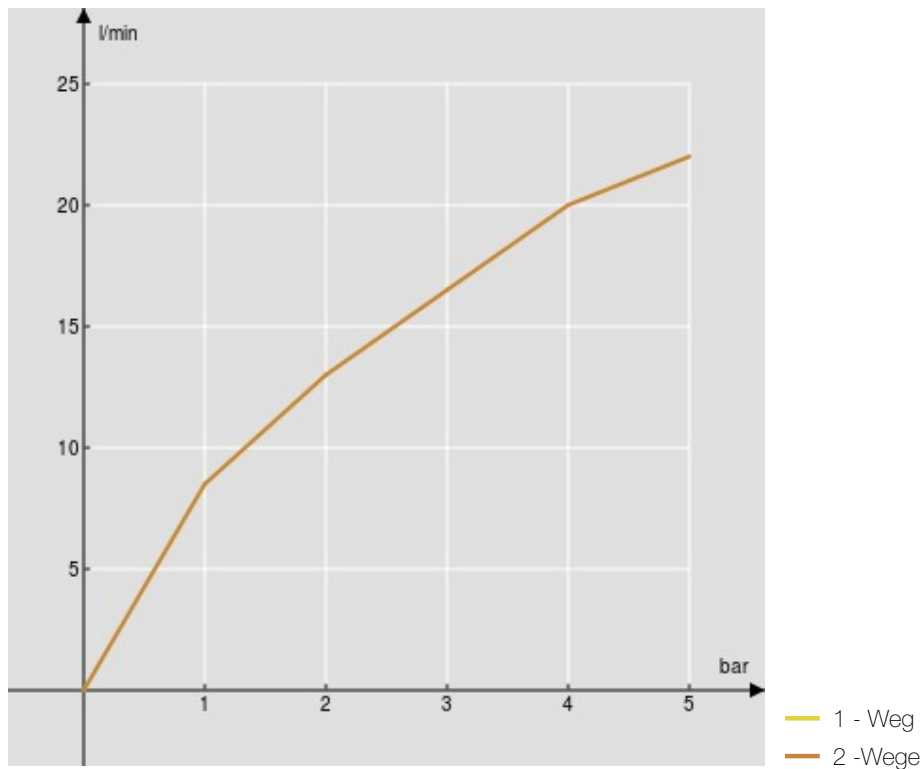

FLÜSSIGKEITS DIAGRAMM: GEMISCHT WASSER

