



ESPECIFICACIONES

Monomando empotrado de 2 vías

Chrome

Entrada agua caliente y fría de \varnothing 1/2"

Salidas \varnothing 1/2"

Desviador con retorno automático

Parte externa y parte empotrada

Cartucho a doble posición con limitador de caudal 50%

Embalaje: 22 x 15,5 x 15 cm / 0,00512 m³ / 1,89 kg

CERTIFICACIONES





DIAGRAMA DE FLUJO: AGUA CALIENTE/FRIA



DIAGRAMA DE FLUJO: AGUA MEZCLADA

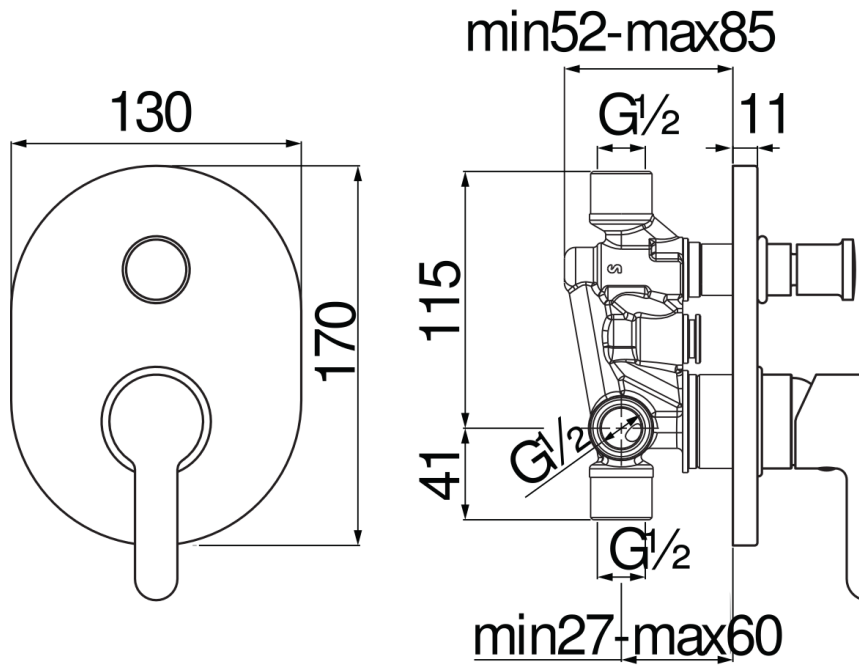
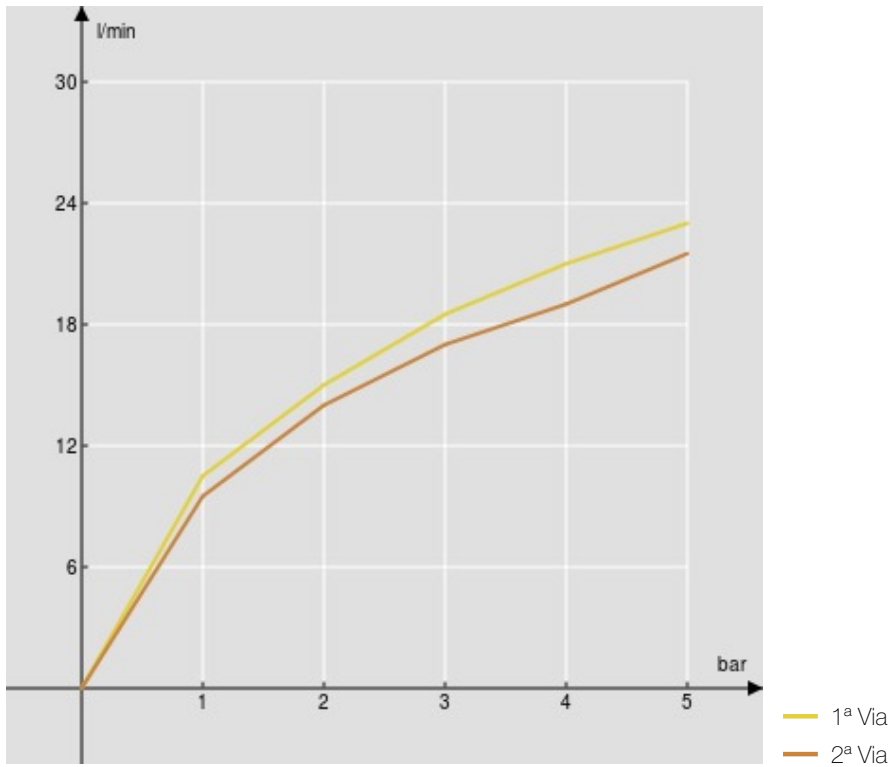